

OPK-完美系统 型材简图

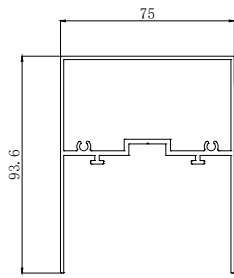

【轨道材料】

编 号	LX-FK-XF722
名 称	电动单轨副框
米重 (kg/m)	1.56
壁厚 (mm)	1.4
长度 (m)	6.0
隔热条	
型材组合	1 室内侧 2 室外侧



编 号	LX-SG-XF723
名 称	电动单上轨
米重 (kg/m)	1.4
壁厚 (mm)	2.2
长度 (m)	6.0
隔热条	
型材组合	1 室内侧 2 室外侧

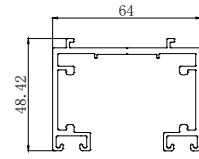

编 号	LX-SG-XF724
名 称	轨道
米重 (kg/m)	0.71
壁厚 (mm)	2.0
长度 (m)	6.0
隔热条	
型材组合	1 室内侧 2 室外侧

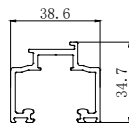

编 号	LX-FK-XF725
名 称	电动上轨
米重 (kg/m)	1.47
壁厚 (mm)	1.8
长度 (m)	6.0
隔热条	
型材组合	1 室内侧 2 室外侧

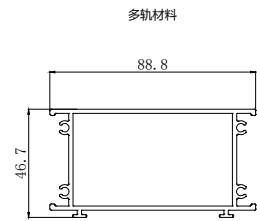

编 号	LX-FK-XF726
名 称	电动副框
米重 (kg/m)	1.20
壁厚 (mm)	1.8
长度 (m)	6.0
隔热条	
型材组合	1 室内侧 2 室外侧

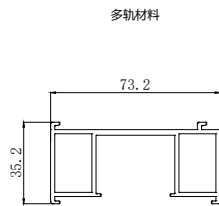

编 号	LX-GB-KF1002
名 称	电动副框辅料
米重 (kg/m)	1.47
壁厚 (mm)	1.8
长度 (m)	6.0
隔热条	
型材组合	1 室内侧 2 室外侧

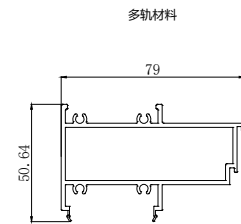

编 号	LX-GB-XF728
名 称	轨道盖板
米重 (kg/m)	0.45
壁厚 (mm)	1.4
长度 (m)	6.0
隔热条	
型材组合	1 室内侧 2 室外侧

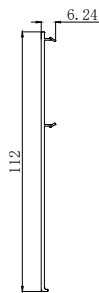

编 号	LX-FL-XF600
名 称	挡光辅料
米重 (kg/m)	0.12
壁厚 (mm)	1.0
长度 (m)	6.0
隔热条	
型材组合	1 室内侧 2 室外侧

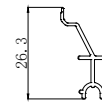

只有肌肤黑

编 号	LX-GB-KF1002
名 称	收边盖
米重 (kg/m)	0.13
壁厚 (mm)	1.2
长度 (m)	6.0
隔热条	
型材组合	1 室内侧 2 室外侧

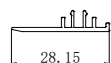

只有混柚白

编 号	LX-GB-KF1004
名 称	中饰盖
米重 (kg/m)	0.17
壁厚 (mm)	1.2
长度 (m)	6.0
隔热条	
型材组合	1 室内侧 2 室外侧

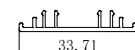

只有混柚白

OPK-完美系统 型材简图



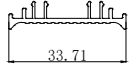

编 号	LX-GB-KF1003				
名 称	批灰中饰盖				
米重 (kg/m)	0.19				
壁厚 (mm)	1.5				
长度 (m)	6.0				
隔热条					
型材组合	<table border="1"> <tr> <td>1</td> <td>室内侧</td> </tr> <tr> <td>2</td> <td>室外侧</td> </tr> </table>		1	室内侧	2
1	室内侧				
2	室外侧				

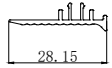
只有混釉白

编 号	LX-GB-KF1001				
名 称	批灰收边盖				
米重 (kg/m)	0.14				
壁厚 (mm)	1.5				
长度 (m)	6.0				
隔热条					
型材组合	<table border="1"> <tr> <td>1</td> <td>室内侧</td> </tr> <tr> <td>2</td> <td>室外侧</td> </tr> </table>		1	室内侧	2
1	室内侧				
2	室外侧				

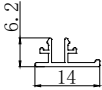
只有混釉白

编 号	LX-GB-XF729				
名 称	边饰盖				
米重 (kg/m)	0.06				
壁厚 (mm)	0.9				
长度 (m)	6.0				
隔热条					
型材组合	<table border="1"> <tr> <td>1</td> <td>室内侧</td> </tr> <tr> <td>2</td> <td>室外侧</td> </tr> </table>		1	室内侧	2
1	室内侧				
2	室外侧				

编 号	LX-GB-XF730				
名 称	单轨边饰盖				
米重 (kg/m)	0.15				
壁厚 (mm)	1.2				
长度 (m)	6.0				
隔热条					
型材组合	<table border="1"> <tr> <td>1</td> <td>室内侧</td> </tr> <tr> <td>2</td> <td>室外侧</td> </tr> </table>		1	室内侧	2
1	室内侧				
2	室外侧				

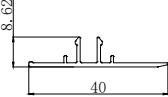
编 号	LX-GB-XF731				
名 称	预埋单轨边饰盖				
米重 (kg/m)	0.18				
壁厚 (mm)	2.3				
长度 (m)	6.0				
隔热条					
型材组合	<table border="1"> <tr> <td>1</td> <td>室内侧</td> </tr> <tr> <td>2</td> <td>室外侧</td> </tr> </table>		1	室内侧	2
1	室内侧				
2	室外侧				

编 号					
名 称					
米重 (kg/m)					
壁厚 (mm)					
长度 (m)					
隔热条					
型材组合	<table border="1"> <tr> <td>1</td> <td>室内侧</td> </tr> <tr> <td>2</td> <td>室外侧</td> </tr> </table>		1	室内侧	2
1	室内侧				
2	室外侧				

OPK-完美系统 型材简图



【完美扇料】

编 号	LX-GQ-XF755				
名 称	光企				
米重 (kg/m)	0.42				
壁厚 (mm)	2.2				
长度 (m)	4.9				
隔热条					
型材组合	<table border="1"> <tr> <td>1</td> <td>室内侧</td> </tr> <tr> <td>2</td> <td>室外侧</td> </tr> </table>	1	室内侧	2	室外侧
1	室内侧				
2	室外侧				

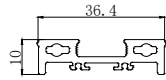

编 号	LX-GQ-XF754				
名 称	光企				
米重 (kg/m)	0.32				
壁厚 (mm)	1.1				
长度 (m)	4.9				
隔热条					
型材组合	<table border="1"> <tr> <td>1</td> <td>室内侧</td> </tr> <tr> <td>2</td> <td>室外侧</td> </tr> </table>	1	室内侧	2	室外侧
1	室内侧				
2	室外侧				

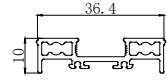

编 号	LX-SXF-XF756				
名 称	上下方				
米重 (kg/m)	0.47				
壁厚 (mm)	1.0				
长度 (m)	6.0				
隔热条					
型材组合	<table border="1"> <tr> <td>1</td> <td>室内侧</td> </tr> <tr> <td>2</td> <td>室外侧</td> </tr> </table>	1	室内侧	2	室外侧
1	室内侧				
2	室外侧				

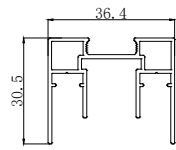

编 号	LX-FL-XF757				
名 称	转换料				
米重 (kg/m)	0.26				
壁厚 (mm)	2.0				
长度 (m)	6.0				
隔热条					
型材组合	<table border="1"> <tr> <td>1</td> <td>室内侧</td> </tr> <tr> <td>2</td> <td>室外侧</td> </tr> </table>	1	室内侧	2	室外侧
1	室内侧				
2	室外侧				

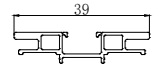

编 号	LX-FL-XF752				
名 称	转换料				
米重 (kg/m)	0.12				
壁厚 (mm)	1.0				
长度 (m)	6.0				
隔热条					
型材组合	<table border="1"> <tr> <td>1</td> <td>室内侧</td> </tr> <tr> <td>2</td> <td>室外侧</td> </tr> </table>	1	室内侧	2	室外侧
1	室内侧				
2	室外侧				

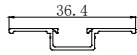

编 号	LX-GQ-XF442				
名 称	光企				
米重 (kg/m)	0.77				
壁厚 (mm)	5.5				
长度 (m)	4.9				
隔热条					
型材组合	<table border="1"> <tr> <td>1</td> <td>室内侧</td> </tr> <tr> <td>2</td> <td>室外侧</td> </tr> </table>	1	室内侧	2	室外侧
1	室内侧				
2	室外侧				

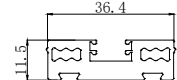

编 号	LX-GQ-XF500				
名 称	光企				
米重 (kg/m)	0.52				
壁厚 (mm)	2.0				
长度 (m)	4.9				
隔热条					
型材组合	<table border="1"> <tr> <td>1</td> <td>室内侧</td> </tr> <tr> <td>2</td> <td>室外侧</td> </tr> </table>	1	室内侧	2	室外侧
1	室内侧				
2	室外侧				

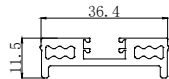

编 号	LX-SXF-XF443				
名 称	上下方				
米重 (kg/m)	0.59				
壁厚 (mm)	1.2				
长度 (m)	6.0				
隔热条					
型材组合	<table border="1"> <tr> <td>1</td> <td>室内侧</td> </tr> <tr> <td>2</td> <td>室外侧</td> </tr> </table>	1	室内侧	2	室外侧
1	室内侧				
2	室外侧				

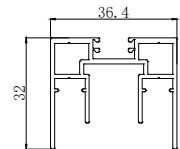

编 号	LX-SG-XF444				
名 称	光企饰盖				
米重 (kg/m)	0.22				
壁厚 (mm)	1.3				
长度 (m)	4.9				
隔热条					
型材组合	<table border="1"> <tr> <td>1</td> <td>室内侧</td> </tr> <tr> <td>2</td> <td>室外侧</td> </tr> </table>	1	室内侧	2	室外侧
1	室内侧				
2	室外侧				

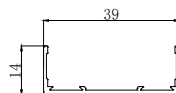

编 号	LX-GB-XF445				
名 称	勾盖				
米重 (kg/m)	0.24				
壁厚 (mm)	1.3				
长度 (m)	4.9				
隔热条					
型材组合	<table border="1"> <tr> <td>1</td> <td>室内侧</td> </tr> <tr> <td>2</td> <td>室外侧</td> </tr> </table>	1	室内侧	2	室外侧
1	室内侧				
2	室外侧				

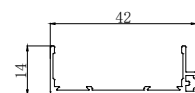

OPK-完美系统 型材简图



编 号	LX-SK-XF594				
名 称	收口盖				
米重 (kg/m)	0.26				
壁厚 (mm)	1.3				
长度 (m)	4.9				
隔热条					
型材组合	<table border="1"> <tr><td>1</td><td>室内侧</td></tr> <tr><td>2</td><td>室外侧</td></tr> </table>		1	室内侧	2
1	室内侧				
2	室外侧				

编 号	LX-ZJ-KF960				
名 称	转角盖				
米重 (kg/m)	0.46				
壁厚 (mm)	1.2				
长度 (m)	4.9				
隔热条					
型材组合	<table border="1"> <tr><td>1</td><td>室内侧</td></tr> <tr><td>2</td><td>室外侧</td></tr> </table>		1	室内侧	2
1	室内侧				
2	室外侧				

【完美扇料 (全屏双玻)】

编 号	LX-LG-XF602				
名 称	双玻龙骨				
米重 (kg/m)	1.89				
壁厚 (mm)	2.0				
长度 (m)	6.0				
隔热条					
型材组合	<table border="1"> <tr><td>1</td><td>室内侧</td></tr> <tr><td>2</td><td>室外侧</td></tr> </table>		1	室内侧	2
1	室内侧				
2	室外侧				

编 号	LX-SXF-XF601				
名 称	双玻上下方				
米重 (kg/m)	1.89				
壁厚 (mm)	2.0				
长度 (m)	6.0				
隔热条					
型材组合	<table border="1"> <tr><td>1</td><td>室内侧</td></tr> <tr><td>2</td><td>室外侧</td></tr> </table>		1	室内侧	2
1	室内侧				
2	室外侧				

编 号	LX-GQ-XF603				
名 称	双玻光企盖				
米重 (kg/m)	1.89				
壁厚 (mm)	2.0				
长度 (m)	6.0				
隔热条					
型材组合	<table border="1"> <tr><td>1</td><td>室内侧</td></tr> <tr><td>2</td><td>室外侧</td></tr> </table>		1	室内侧	2
1	室内侧				
2	室外侧				

编 号	LX-GQ-XF604				
名 称	双玻勾企盖				
米重 (kg/m)	1.89				
壁厚 (mm)	2.0				
长度 (m)	6.0				
隔热条					
型材组合	<table border="1"> <tr><td>1</td><td>室内侧</td></tr> <tr><td>2</td><td>室外侧</td></tr> </table>		1	室内侧	2
1	室内侧				
2	室外侧				

编 号	LX-SK-XF605				
名 称	双玻收口				
米重 (kg/m)	1.89				
壁厚 (mm)	2.0				
长度 (m)	6.0				
隔热条					
型材组合	<table border="1"> <tr><td>1</td><td>室内侧</td></tr> <tr><td>2</td><td>室外侧</td></tr> </table>		1	室内侧	2
1	室内侧				
2	室外侧				

编 号	LX-ZJ-XF656				
名 称	双玻转角				
米重 (kg/m)	1.89				
壁厚 (mm)	2.0				
长度 (m)	6.0				
隔热条					
型材组合	<table border="1"> <tr><td>1</td><td>室内侧</td></tr> <tr><td>2</td><td>室外侧</td></tr> </table>		1	室内侧	2
1	室内侧				
2	室外侧				

编 号	LX-ZH-XF749				
名 称	双玻中横				
米重 (kg/m)	1.89				
壁厚 (mm)	2.0				
长度 (m)	6.0				
隔热条					
型材组合	<table border="1"> <tr><td>1</td><td>室内侧</td></tr> <tr><td>2</td><td>室外侧</td></tr> </table>		1	室内侧	2
1	室内侧				
2	室外侧				

编 号					
名 称					
米重 (kg/m)					
壁厚 (mm)					
长度 (m)					
隔热条					
型材组合	<table border="1"> <tr><td>1</td><td>室内侧</td></tr> <tr><td>2</td><td>室外侧</td></tr> </table>		1	室内侧	2
1	室内侧				
2	室外侧				

OPK-完美系统 型材简图



【通用材料】

编 号	LX-SK-XF465				
名 称	收口				
米重 (kg/m)	0.36				
壁厚 (mm)	1.0				
长度 (m)	4.9				
隔热条					
型材组合	<table border="1"> <tr> <td>1</td> <td>室内侧</td> </tr> <tr> <td>2</td> <td>室外侧</td> </tr> </table>		1	室内侧	2
1	室内侧				
2	室外侧				

编 号	LX-BF-XF458				
名 称	双边封				
米重 (kg/m)	0.68				
壁厚 (mm)	1.0				
长度 (m)	4.9				
隔热条					
型材组合	<table border="1"> <tr> <td>1</td> <td>室内侧</td> </tr> <tr> <td>2</td> <td>室外侧</td> </tr> </table>		1	室内侧	2
1	室内侧				
2	室外侧				

编 号	LX-BF-XF459				
名 称	三边封				
米重 (kg/m)	1.14				
壁厚 (mm)	1.0				
长度 (m)	4.9				
隔热条					
型材组合	<table border="1"> <tr> <td>1</td> <td>室内侧</td> </tr> <tr> <td>2</td> <td>室外侧</td> </tr> </table>		1	室内侧	2
1	室内侧				
2	室外侧				

编 号	LX-BF-XF460				
名 称	四边封A				
米重 (kg/m)	0.75				
壁厚 (mm)	1.0				
长度 (m)	4.9				
隔热条					
型材组合	<table border="1"> <tr> <td>1</td> <td>室内侧</td> </tr> <tr> <td>2</td> <td>室外侧</td> </tr> </table>		1	室内侧	2
1	室内侧				
2	室外侧				

编 号	LX-BF-XF461				
名 称	四边封B				
米重 (kg/m)	0.68				
壁厚 (mm)	1.0				
长度 (m)	4.9				
隔热条					
型材组合	<table border="1"> <tr> <td>1</td> <td>室内侧</td> </tr> <tr> <td>2</td> <td>室外侧</td> </tr> </table>		1	室内侧	2
1	室内侧				
2	室外侧				

编 号	LX-GT-XF715				
名 称	12格条				
米重 (kg/m)	0.12				
壁厚 (mm)	1.0				
长度 (m)	6.0				
隔热条					
型材组合	<table border="1"> <tr> <td>1</td> <td>室内侧</td> </tr> <tr> <td>2</td> <td>室外侧</td> </tr> </table>		1	室内侧	2
1	室内侧				
2	室外侧				

编 号	LX-ZH-XF716				
名 称	中横				
米重 (kg/m)	0.41				
壁厚 (mm)	1.2				
长度 (m)	6.0				
隔热条					
型材组合	<table border="1"> <tr> <td>1</td> <td>室内侧</td> </tr> <tr> <td>2</td> <td>室外侧</td> </tr> </table>		1	室内侧	2
1	室内侧				
2	室外侧				

编 号	LX-ZH-XF753				
名 称	中横				
米重 (kg/m)	0.27				
壁厚 (mm)	0.8				
长度 (m)	6.0				
隔热条					
型材组合	<table border="1"> <tr> <td>1</td> <td>室内侧</td> </tr> <tr> <td>2</td> <td>室外侧</td> </tr> </table>		1	室内侧	2
1	室内侧				
2	室外侧				

编 号	LX-GT-XF717				
名 称	斜格条				
米重 (kg/m)	0.12				
壁厚 (mm)	1.0				
长度 (m)	6.0				
隔热条					
型材组合	<table border="1"> <tr> <td>1</td> <td>室内侧</td> </tr> <tr> <td>2</td> <td>室外侧</td> </tr> </table>		1	室内侧	2
1	室内侧				
2	室外侧				

编 号	LX-ZH-XF718				
名 称	斜中横				
米重 (kg/m)	0.43				
壁厚 (mm)	1.0				
长度 (m)	6.0				
隔热条					
型材组合	<table border="1"> <tr> <td>1</td> <td>室内侧</td> </tr> <tr> <td>2</td> <td>室外侧</td> </tr> </table>		1	室内侧	2
1	室内侧				
2	室外侧				

OPK-完美系统 型材简图

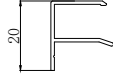

编 号	21-T40-067	
名 称	半包F槽	
米重 (kg/m)	0.13	
壁厚 (mm)	1.0	
长度 (m)	5.0	
隔热条		
型材组合	1 室内侧 2 室外侧	

编 号	21-T40-068	
名 称	全包F槽	
米重 (kg/m)	0.14	
壁厚 (mm)	1.0	
长度 (m)	5.0	
隔热条		
型材组合	1 室内侧 2 室外侧	

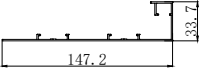
编 号	LX-BT-XF720	
名 称	145一体包套(薄)	
米重 (kg/m)	0.77	
壁厚 (mm)	1.2	
长度 (m)	6.4	
隔热条		
型材组合	1 室内侧 2 室外侧	

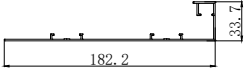
编 号	LX-BT-XF719	
名 称	180一体包套(薄)	
米重 (kg/m)	1.02	
壁厚 (mm)	1.4	
长度 (m)	6.4	
隔热条		
型材组合	1 室内侧 2 室外侧	

只有喷涂

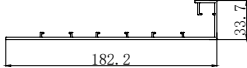
编 号	LX-BT-KF1017	
名 称	180一体包套	
米重 (kg/m)	1.42	
壁厚 (mm)	2.0	
长度 (m)	6.4	
隔热条		
型材组合	1 室内侧 2 室外侧	

只有瓷泳

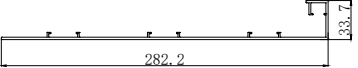
编 号	LX-BT-KF1018	
名 称	280一体包套	
米重 (kg/m)	1.98	
壁厚 (mm)	2.0	
长度 (m)	6.4	
隔热条		
型材组合	1 室内侧 2 室外侧	

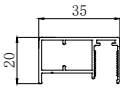
编 号	AL-KHDZ-726	
名 称	包套	
米重 (kg/m)	0.38	
壁厚 (mm)	1.2	
长度 (m)	6.4	
隔热条		
型材组合	1 室内侧 2 室外侧	

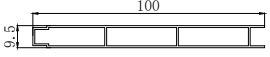
编 号	AL-TLTY-015	
名 称	扣板	
米重 (kg/m)	0.50	
壁厚 (mm)	0.8	
长度 (m)	6.3	
隔热条		
型材组合	1 室内侧 2 室外侧	

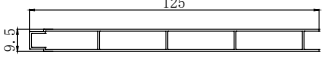
编 号	AL-KHDZ-454	
名 称	扣板	
米重 (kg/m)	0.63	
壁厚 (mm)	0.8	
长度 (m)	6.3	
隔热条		
型材组合	1 室内侧 2 室外侧	

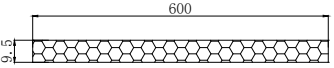
编 号	AL-FWB	
名 称	600*9.5蜂窝板	
米重 (kg/m)		
壁厚 (mm)		
长度 (m)	5.4	
隔热条		
型材组合	1 室内侧 2 室外侧	

没有木纹、瓷泳

OPK-完美系统 型材简图

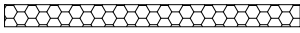

编 号	AL-FWB-2				
名 称	8mm蜂窝板				
米重 (kg/m)					
壁厚 (mm)					
长度 (m)	1220*2440				
隔热条					
型材 组合	<table border="1"> <tr> <td>1</td> <td>室内侧</td> </tr> <tr> <td>2</td> <td>室外侧</td> </tr> </table>		1	室内侧	2
1	室内侧				
2	室外侧				

没有木纹、溢漆

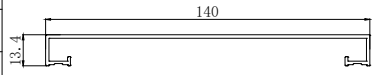
编 号	LX-FL-XF606				
名 称	腰线				
米重 (kg/m)	0.75				
壁厚 (mm)	1.5				
长度 (m)	6.0				
隔热条					
型材 组合	<table border="1"> <tr> <td>1</td> <td>室内侧</td> </tr> <tr> <td>2</td> <td>室外侧</td> </tr> </table>		1	室内侧	2
1	室内侧				
2	室外侧				

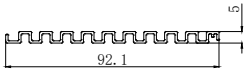
编 号	LX-FL-XF721				
名 称	长城板				
米重 (kg/m)	0.48				
壁厚 (mm)	1.0				
长度 (m)	6.0				
隔热条					
型材 组合	<table border="1"> <tr> <td>1</td> <td>室内侧</td> </tr> <tr> <td>2</td> <td>室外侧</td> </tr> </table>		1	室内侧	2
1	室内侧				
2	室外侧				

编 号					
名 称					
米重 (kg/m)					
壁厚 (mm)					
长度 (m)					
隔热条					
型材 组合	<table border="1"> <tr> <td>1</td> <td>室内侧</td> </tr> <tr> <td>2</td> <td>室外侧</td> </tr> </table>		1	室内侧	2
1	室内侧				
2	室外侧				